

WYPEŁNIA ZESPÓŁ NADZORUJĄCY

KOD UCZNIĄ

--	--	--

PESEL

--	--	--	--	--	--	--	--	--	--	--	--

Miejsce na naklejkę.

Sprawdź, czy kod na naklejce to

O-900.



Egzamin ósmoklasisty

Język niemiecki

TEST DIAGNOSTYCZNY

TERMIN: **marzec 2021 r.**

CZAS PRACY: **do 135 minut**

Instrukcja dla ucznia

1. Sprawdź, czy arkusz składa się z 28 kolejno ponumerowanych stron.
2. Sprawdź, czy w arkuszu znajduje się 16 zadań.
3. Brak stron lub inne wady arkusza zgłoś nauczycielowi.
4. Czytaj uważnie wszystkie teksty i zadania.
5. Wykonuj zadania zgodnie z poleceniami.
6. Teksty do zadań od 1. do 7. zostaną odtworzone z płyty CD.
7. Wszystkie zadania rozwiązuj długopisem lub piórem.
8. W każdym zadaniu poprawna jest zawsze tylko jedna odpowiedź.
9. Jeśli się pomylisz, postępuj zgodnie z informacjami zamieszczonymi na następnej stronie.

Powodzenia!

WYPEŁNIA ZESPÓŁ NADZORUJĄCY

Uprawnienia ucznia do dostosowania zasad oceniania.

Uczeń **nie prznosi** odpowiedzi na kartę odpowiedzi.



OJNP-**900**-2103

Zapoznaj się z poniższymi informacjami

Co zrobić, jeśli się pomylisz?

1. W zadaniach zamkniętych:

błędne zaznaczenie skreśl i otocz kółkiem inne rozwiązanie, np.

A. B C

albo skreśl błędną odpowiedź i podaj inną, np.

1. B C

2. W zadaniach otwartych:

przekreśl pomyłkę i napisz poprawną odpowiedź nad niepoprawnym fragmentem lub obok niego, np.

das

G	a	b	i	r	g	e
---	---	---	---	---	---	---

Anna (stehen) steht ~~steht~~ ^{steht} neben mir.

Anna steht neben dem Regal. Sofa

Zadanie 1. (5 pkt)

Usłyszysz dwa razy pięć rozmów.

Dopasuj do każdej rozmowy jeden z obrazków (A, B, C, D, E).

Wpisz właściwą literę w każdą kratkę (od 1. do 5.).

A.

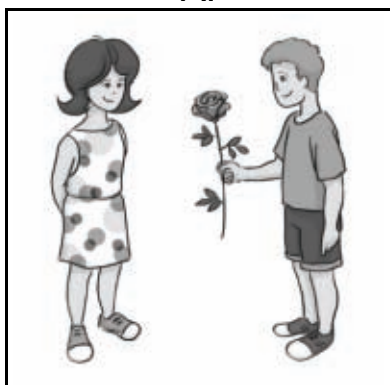

B.

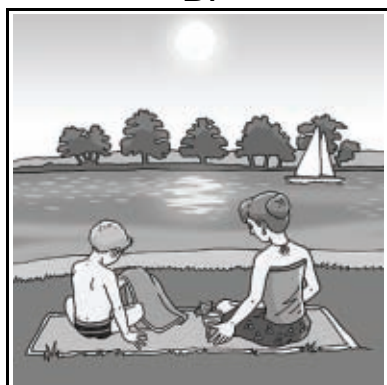

C.



D.



E.

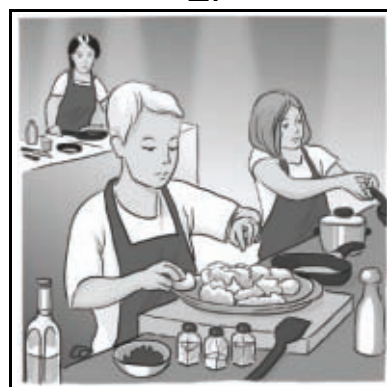

1.

2.

3.

4.

5.

Zadanie 2. (5 pkt)

Usłyszysz dwa razy pięć tekstów.

Wykonaj zadanie do każdego tekstu.

Otocz kółkiem jedną dobrą odpowiedź: A, B albo C.

1. Welche Einladung hat Paula gemacht?

A.



B.



C.



2. Welches Essen bereiten die Freunde heute zu?

A.

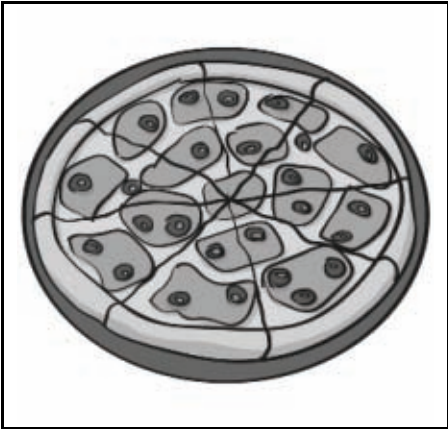

B.



C.



3. Was gibt der Junge seiner Oma?

A.

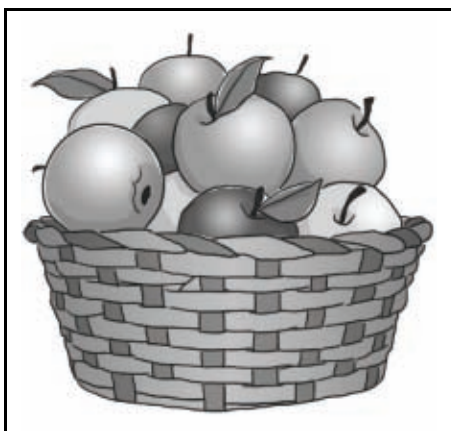

B.



C.

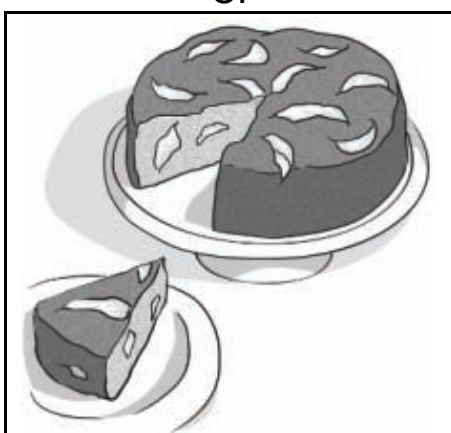

4. Worüber sprechen die Personen?

A.



B.

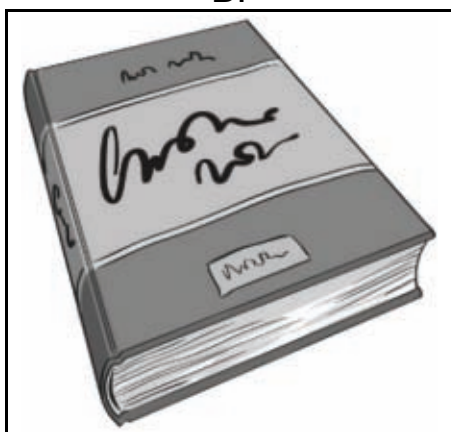

C.



5. Der Junge

- A. lädt Kathrin ein.
- B. gratuliert Kathrin.
- C. bittet Kathrin um etwas.

Zadanie 3. (1 pkt)

Koleżanka pyta Cię, które buty powinna założyć.

Co jej poradzisz?

Usłyszysz dwa razy trzy wypowiedzi (A, B, C).

Otocz kółkiem jedną dobrą odpowiedź: A, B albo C.

A.

B.

C.

Zadanie 4. (1 pkt)

Koleżanka pyta, czy mówisz po angielsku.

Co jej odpowiesz?

Usłyszysz dwa razy trzy wypowiedzi (A, B, C).

Otocz kółkiem jedną dobrą odpowiedź: A, B albo C.

A.

B.

C.

Zadanie 5. (1 pkt)

Twój kolega chce się dowiedzieć, ile lekcji masz dzisiaj.

Co mu powiesz?

Usłyszysz dwa razy trzy wypowiedzi (A, B, C).

Otocz kółkiem jedną dobrą odpowiedź: A, B albo C.

A.

B.

C.

Zadanie 6. (1 pkt)

Chcesz napisać sprawdzian z języka niemieckiego następnego dnia.

Jak zapytasz o pozwolenie?

Usłyszysz dwa razy trzy wypowiedzi (A, B, C).

Otocz kółkiem jedną dobrą odpowiedź: A, B albo C.

A.

B.

C.

Zadanie 7. (1 pkt)

Kolega poprosił Cię o pomoc, Ty chcesz mu pomóc.

Co powiesz?

Usłyszysz dwa razy trzy wypowiedzi (A, B, C).

Otocz kółkiem jedną dobrą odpowiedź: A, B albo C.

A.

B.

C.

Zadanie 8. (4 pkt)

Dla każdej z opisanych sytuacji wybierz właściwą reakcję.

Otocz kółkiem jedną dobrą odpowiedź: A, B albo C.

1. Pasażer w pociągu zapytał Cię, czy może otworzyć okno.
Jak udzielisz mu pozwolenia?
 - A. Schade!
 - B. Natürlich!
 - C. Gleichfalls!

2. Zapytaj starszą panią, Twoją sąsiadkę, o jej samopoczucie
 - A. Wie geht's dir?
 - B. Wie geht es Ihnen?
 - C. Wann gehen Sie zum Arzt?

3. Zapytaj kolegę o opinię na temat przeczytanej przez niego książki.
 - A. Wo liegt das Buch?
 - B. Gefällt dir das Buch?
 - C. Kann ich für das Buch zahlen?

4. Chcesz w sklepie kupić mleko.
Jak zapytasz o jego cenę?
 - A. Wie viel Milch trinkt man täglich?
 - B. Warum ist Milch gesund?
 - C. Was kostet die Milch?

Zadanie 9. (3 pkt)

Przeczytaj teksty.

Wykonaj zadanie do każdego tekstu.

Otocz kółkiem jedną dobrą odpowiedź: A, B albo C.



Kernie's Familienpark bietet mit einem Familienticket mehr als 45 Attraktionen. Dieses Wochenende erleben Sie etwas Originelles: das Karussell Ferris und das Riesenrad Merry. Am Samstag spielen auch unsere Clowns für Sie. Und noch etwas Besonderes: Für zusätzliche 2 Euro können Sie sich neue Filme in unserem 3D-Kino ansehen.

1. Was muss man in Kernie's Familienpark extra bezahlen?

- A. Das 3D-Kino.
 - B. Die Clown-Show.
 - C. Das Riesenrad Merry.
-

Achtung!

Hier soll es immer leise sein!

Andere wollen in Ruhe Bücher aussuchen oder lesen.

Hier darf man nicht sprechen!

Hier darf man auch nicht essen!

Ihre Handys, Ihr Essen können Sie in den Schränken
bei den Katalogen lassen.

2. Der Text ist für Besucher

- A. einer Bibliothek.
- B. eines Restaurants.
- C. eines Elektrogeschäfts.

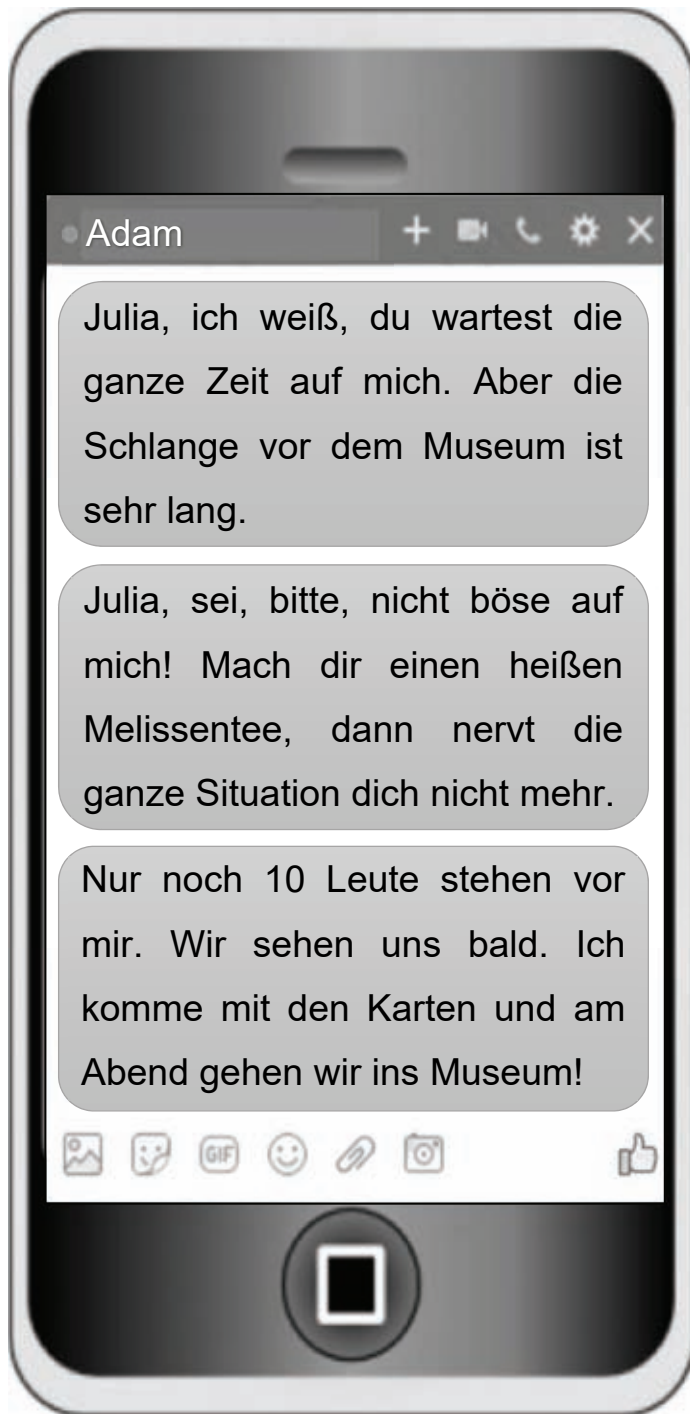

3. Der Junge

- A. entschuldigt sich für die Verspätung.
- B. dankt Julia für die Einladung.
- C. kritisiert Julias Tipps.

Zadanie 10. (4 pkt)

Przeczytaj tekst.

Uzupełnij go brakującymi fragmentami zdań (A, B, C, D, E).

Wpisz właściwą literę w każdą kratkę.

Uwaga! Jeden fragment zdania został podany dodatkowo i nie pasuje do tekstu.

- A. Salto und andere
- B. für den Unterricht
- C. dass jeder Schüler
- D. eine Übung machen
- E. bitte eure Handys mit

Liebe Schüler!

In unserem nächsten Sportunterricht üben wir einen

1.	
----	--

 schwere Gymnastikfiguren.

Bringt,

2.	
----	--

 ! Mit euren Smartphones macht ihr aber keinen

E-Sport! Wir brauchen sie

3.	
----	--

 . Ich möchte, dass wir die

Übungen, die ihr macht, filmen. Denkt, bitte daran,

4.	
----	--

 nur seine eigenen Übungen aufnehmen darf.

Dann besprechen wir besonders gute Körperhaltungen und die Fehler. In euren Filmen kann jeder sehen, was er verbessern kann.

Peter Meier

Sportlehrer



Zadanie 11. (3 pkt)

Przeczytaj tekst Unser Sporttag.

Dopasuj do każdej części tekstu właściwy nagłówek (A, B, C, D).

Wpisz literę w każdą kratkę.

Uwaga! Jeden nagłówek został podany dodatkowo i nie pasuje do żadnej części tekstu.

- A. Atmosphäre
- B. Programm
- C. Termin
- D. Trainer

UNSER SPORTTAG

1.	
----	--

Gestern hatten wir in der Schule ein Sportfest. Im Frühling ist das eine Tradition in unserer Schule. Wir organisieren das Sportfest immer im Mai und es dauert zwei Tage. An diesen Tagen haben wir keinen Unterricht.

2.	
----	--

Wir waren sehr glücklich und hatten viel Spaß. Alle Fans und alle Sportler waren froh. Bei jedem Spiel haben alle Sportfans laut applaudiert. Die Sportler haben fair gespielt. Der Sieg war nicht am wichtigsten.

3.	
----	--

Zwei Tage haben die Teams aus jeder Klasse Fußball gespielt. Die Klasse 10b hat den ersten Platz bekommen. Alle haben aber auf den letzten Nachmittag gewartet. Da war das Fußballspiel Lehrer gegen Eltern. Das Elternteam hat gewonnen! Nach dem Spiel hatten wir ein Picknick.

Zadanie 12. (3 pkt)

Przeczytaj tekst.

Wybierz właściwą odpowiedź.

Otocz kółkiem jedną dobrą odpowiedź: A, B albo C.



ABENTEUER AUF KLASSENFAHRTEN

MAX:

Ich reise sehr gern! Am liebsten mit dem Zug. Einmal bin ich mit meinen Eltern auch mit dem Flugzeug geflogen – das war einfach toll. Mit meiner Klasse reise ich immer mit dem Bus. Jetzt schreibe ich euch über meine letzte Klassenfahrt.

Im September ist meine Klasse mit dem Bus nach Krakau in Polen gefahren. Alles war prima. Am letzten Tag sind wir auf den Hauptmarkt gegangen. Der Lehrer hat viel und lange erzählt. Meine Freunde haben Fotos gemacht und sich Souvenirs angesehen. Doch ich habe Durst bekommen. Ich wollte etwas zum Trinken kaufen. Ich bin schnell in ein kleines Geschäft gegangen. Als ich auf den Markt zurückkam, war meine Klasse nicht mehr da. Ich habe Angst bekommen. Es gab viele Touristen, ich konnte sie nach dem Weg fragen. Aber mein Englisch war leider schlecht. Moment mal! Der Mann, der mir das Wasser verkauft hat! Er hat doch super Deutsch gesprochen. Und so bin ich mit meinem Helfer auf den Parkplatz für Busse gekommen. Da hat meine Klasse dann auf mich gewartet. Meine Klassenlehrerin wollte schon die Polizei anrufen, denn sie hatte große Angst um mich.

Zum Glück hat alles gut geendet.

1. Womit ist die Klasse nach Krakau gekommen?

- A. Mit dem Bus.
- B. Mit dem Zug
- C. Mit dem Flugzeug

2. Was wollte Max auf dem Hauptmarkt machen?

- A. Ein Getränk kaufen.
- B. Etwas fotografieren.
- C. Sich Souvenirs anschauen.

3. Wer hat Max geholfen?

- A. Ein Polizist.
- B. Ein Verkäufer.
- C. Ein Tourist.

Zadanie 13. (5 pkt)

Obejrzyj ilustrację.



Przeczytaj opis ilustracji.

Uzupełnij opis brakującymi wyrazami, tak aby był on poprawny i zgodny z ilustracją.

Wpisz literę A albo B w każdą kratkę.

Auf dem Bild sehe ich einen kleinen Koch. Das Kind hält in den Händen zwei wie ein Fernglas. Die Kleidung des Koches ist weiß. Weiß sind auch die hinter ihm und der Tisch. Auf dem Tisch liegen Zutaten für ein Omelett: Eier und Gemüse. In einer Schüssel gibt es Löffel. Der Koch später alle Zutaten und gibt dazu vielleicht Salz und Pfeffer. Dann ist alles fertig zum Braten. Dabei braucht er aber die Hilfe von seinen Eltern.

1. A. Tomaten B. Zwiebeln
2. A. Tür B. Wand
3. A. der B. das
4. A. zwei B. einen
5. A. mischt B. mischte

Zadanie 14. (5 pkt)

Co przedstawiają obrazki?

Wpisz w kratki brakujące litery.

1.

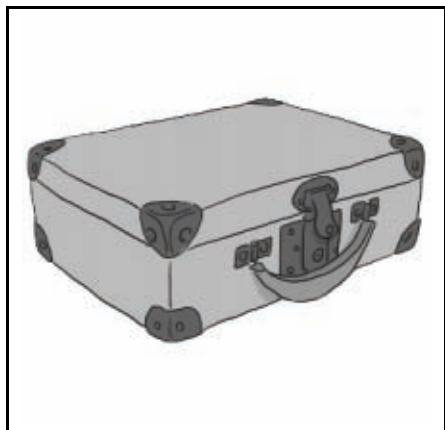

der

K		f			r
---	--	---	--	--	---

2.



die

M			s
---	--	--	---

3.



das

H		c	h				s
---	--	---	---	--	--	--	---

4.



der

S	c	h				k
---	---	---	--	--	--	---

5.



der

A				l
---	--	--	--	---

Zadanie 15. (10 pkt)

Opisz ilustrację, odpowiadając na podane pytania pełnymi zdaniami w języku niemieckim.

W pytaniu 5. nie musisz udzielać prawdziwej odpowiedzi – możesz ją wymyślić.



1. Wer ist das?

2. Wo sind die Personen?

3. Was machen sie?

4. Was tragen die Personen?

5. Was machst du für die Umwelt ?

Zadanie 16. znajduje się na 28. stronie.

Zadanie 16. (3 pkt)

Wpisz we właściwej formie słowo podane w nawiasie.

1. Ich mache (gern) _____ Schwimmen
als Reiten.

2. Wir möchten uns mit (du) _____ treffen.

3. Wir sind jetzt in (das) _____ Kino.

