

WYPEŁNIA ZESPÓŁ NADZORUJĄCY

KOD UCZNIĄ

--	--	--

PESEL

--	--	--	--	--	--	--	--	--	--

Miejsce na naklejkę.

Sprawdź, czy kod na naklejce to

O-Q00.



Egzamin ósmoklasisty

Język angielski

DATA: **25 maja 2023 r.**

GODZINA ROZPOCZĘCIA: **9:00**

CZAS PRACY: **do 135 minut**

Instrukcja dla ucznia

1. Sprawdź, czy arkusz składa się z 28 kolejno ponumerowanych stron.
2. Sprawdź, czy w arkuszu znajduje się 16 zadań.
3. Brak stron lub inne wady arkusza zgłoś nauczycielowi.
4. Czytaj uważnie wszystkie teksty i zadania.
5. Wykonuj zadania zgodnie z poleceniami.
6. Wszystkie zadania rozwiązuj długopisem lub piórem.
7. Teksty do zadań od 1. do 7. zostaną odtworzone z płyty CD.
8. W każdym zadaniu poprawna jest zawsze tylko jedna odpowiedź.
9. Jeśli się pomylisz, postępuj zgodnie z informacjami zamieszczonymi na następnej stronie.

Powodzenia!

WYPEŁNIA ZESPÓŁ NADZORUJĄCY

Uprawnienia ucznia do dostosowania zasad oceniania.

Uczeń **nie przynosi** odpowiedzi na kartę odpowiedzi.



OJAP-**Q00**-2305

Zapoznaj się z poniższymi informacjami

Co zrobić, jeśli się pomylisz?

1. W zadaniach zamkniętych:

błędne zaznaczenie skreśl i otocz kółkiem inne rozwiązanie, np.

A. B C

albo skreśl błędną odpowiedź i podaj inną, np.

1. B C

2. W zadaniach otwartych:

przekreśl pomyłkę i napisz poprawną odpowiedź nad niepoprawnym fragmentem lub obok niego, np.

a

t	r	e	i	n
---	---	--------------	---	---

goes

The boy (go) going to school by bus.

The boy goes to school by bus. train

Zadanie 1. (5 pkt)

Usłyszysz dwa razy pięć rozmów.

Dopasuj do każdej rozmowy jeden z obrazków (A, B, C, D, E).

Wpisz właściwą literę w każdą kratkę (od 1. do 5.).

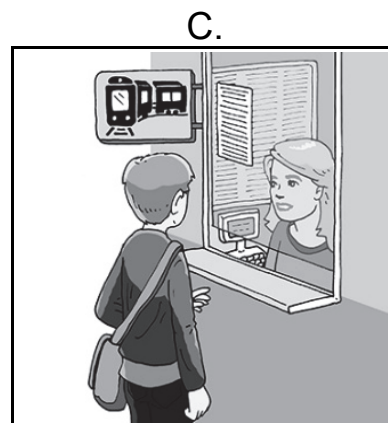
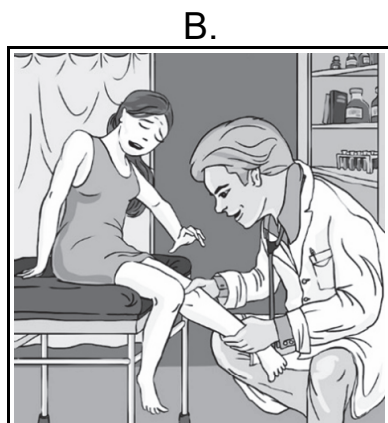
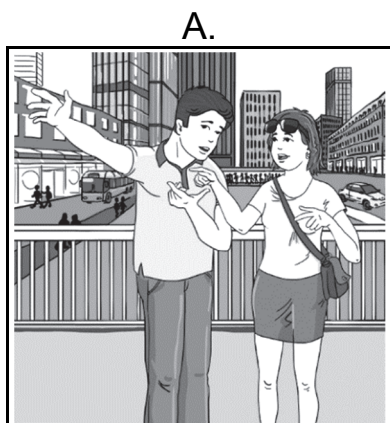

1.

2.

3.

4.

5.

Zadanie 2. (5 pkt)

Usłyszysz dwa razy pięć tekstów.

Wykonaj zadanie do każdego tekstu.

Otocz kółkiem jedną dobrą odpowiedź: A, B albo C.

1. Where does the girl want to have her birthday party?

A.

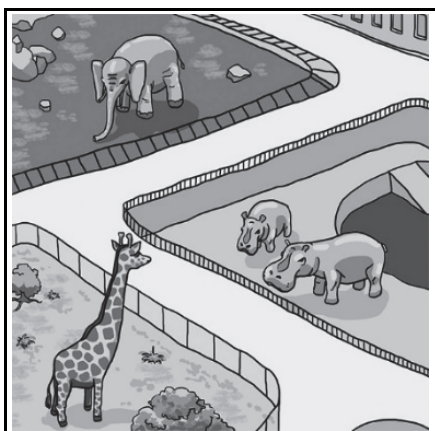

B.

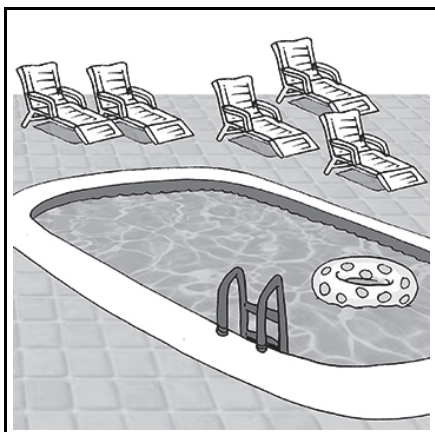

C.

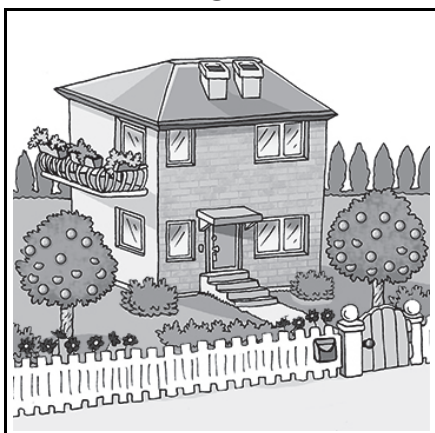

2. What did the boy put in the suitcase?

A.



B.



C.



3. What does Jake want to learn to do?

A.



B.



C.



4. Which animal is the boy talking about?

A.



B.

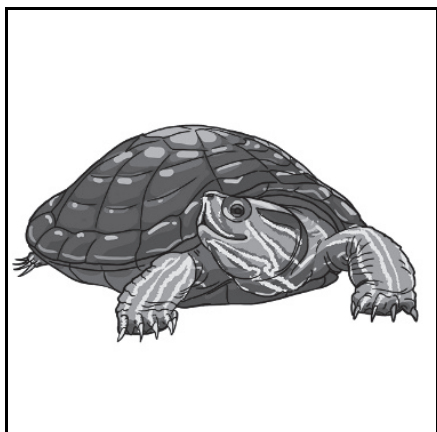

C.

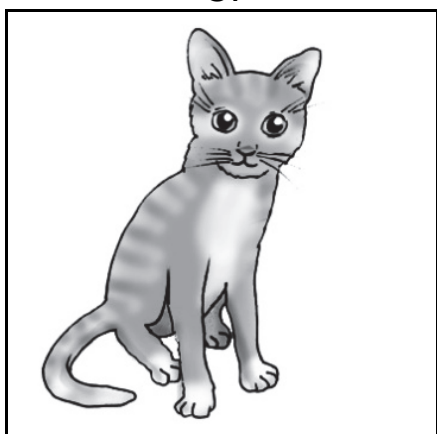

5. Julie is calling Caroline to
- A. suggest going out together.
 - B. invite her to join a school club.
 - C. tell her about a surprising meeting.

Zadanie 3. znajduje się na następnej stronie.

Zadanie 3. (1 pkt)

Kolegę boli ząb.

Co mu poradzisz?

Usłyszysz dwa razy trzy wypowiedzi (A, B, C).

Otocz kółkiem jedną dobrą odpowiedź: A, B albo C.

A.

B.

C.

Zadanie 4. (1 pkt)

Proponujesz koledze wspólne wyjście na basen.

Co powiesz?

Usłyszysz dwa razy trzy wypowiedzi (A, B, C).

Otocz kółkiem jedną dobrą odpowiedź: A, B albo C.

A.

B.

C.

Zadanie 5. (1 pkt)

Koleżanka pyta Cię, czy smakowało Ci spaghetti.

Co jej odpowiesz?

Usłyszysz dwa razy trzy wypowiedzi (A, B, C).

Otocz kółkiem jedną dobrą odpowiedź: A, B albo C.

A.

B.

C.

Zadanie 6. (1 pkt)

Witasz kolegę na lotnisku.

Co powiesz?

Usłyszysz dwa razy trzy wypowiedzi (A, B, C).

Otocz kółkiem jedną dobrą odpowiedź: A, B albo C.

A.

B.

C.

Zadanie 7. (1 pkt)

Chcesz poprosić kolegę o pomoc w sprzątaniu pokoju.

Co powiesz?

Usłyszysz dwa razy trzy wypowiedzi (A, B, C).

Otocz kółkiem jedną dobrą odpowiedź: A, B albo C.

A.

B.

C.

Zadanie 8. (4 pkt)

Dla każdej z opisanych sytuacji wybierz właściwą reakcję.

Otocz kółkiem jedną dobrą odpowiedź: A, B albo C.

1. Dzwonisz do kolegi mieszkającego w Londynie. Chcesz dowiedzieć się, jaka jest tam pogoda.

Jak o to zapytasz?

A. How do you know about the weather in London?

B. Why is the weather in London like that?

C. What's the weather like in London?

2. Chcesz, żeby koleżanka poszła z Tobą na zakupy.

Co jej powiesz?

A. Will you do the shopping for me?

B. What about going to the shops together?

C. What would you like to get from the shop?

3. Twój kolega chciałby zacząć uczyć się nowego języka obcego.

Co mu poradzisz?

A. I think you should learn Spanish.

B. I like our new English teacher.

C. I have never been to a language school.

4. Kolega kupił sobie nowe spodnie.

Jak powiesz, że Ci się podobają?

A. I like your new trousers.

B. I like shopping for trousers.

C. I'd like to buy some new trousers.

Zadanie 9. (3 pkt)

Przeczytaj teksty.

Wykonaj zadanie do każdego tekstu.

Otocz kółkiem jedną dobrą odpowiedź: A, B albo C.

School Report Name: Tony Brown	
Subjects	Teacher's comments
GERMAN	Tony remembers new words very well and learns grammar quickly. At the beginning of the school year he could only say a few words. Now he can talk about everyday topics without any problems. I can see his German has improved a lot.
MATHS	Maths is not easy for Tony. He should concentrate during classes and do his homework carefully. I'm afraid he hasn't made much progress.
BIOLOGY	Tony understands the material quite well, but he doesn't work as much as before. If he works harder, I'm sure he will quickly make progress. He could even take part in biology competitions.

1. Tony has got much better at

- A. German.
 - B. maths.
 - C. biology.
-

Trekking bikes ideal for forests and parks

20% off today

To get detailed information about our bikes and to try them out,
please wait for a sales assistant.

While waiting, help yourself to some free hot drinks.
You'll find them by the entrance.

2. Where can you see this notice?

- A. in a shop
 - B. in a restaurant
 - C. in a park
-

Message ✕	
From:	Sara
To:	Joan
Subject:	Hello!
<p>Hi Joan,</p> <p>It's the third day of my London adventure and it's been amazing! We have visited some of the greatest monuments and galleries. I thought I was good at English, but I have a problem understanding people in shops and restaurants. I hope that will change soon! I'll send you some photos this evening.</p> <p>See you when I get back from the UK!</p> <p>Sara</p>	

3. Sara is writing to Joan
- A. to complain about a visit to a gallery.
 - B. to ask for advice about what to see.
 - C. to share news from a trip abroad.

Zadanie 10. (4 pkt)

Przeczytaj tekst.

Uzupełnij go brakującymi fragmentami zdań (A, B, C, D, E).

Wpisz właściwą literę w każdą kratkę.

Uwaga! Jeden fragment zdania został podany dodatkowo i nie pasuje do tekstu.

- A. most of my free time
- B. so cute that
- C. couldn't see clearly
- D. found a small cat
- E. on my way back

MARK'S BLOG



Guess what happened to me from school a few days ago. While I was walking through the park, I saw something under a large tree. It was getting dark, so

I what it was. I decided to walk up to the tree, and

I which started to play with me. It looked

I took it home. My mother was not very happy but she let me keep it anyway.



Zadanie 11. (3 pkt)

Przeczytaj tekst.

Dopasuj do każdej oznaczonej części tekstu właściwy nagłówek (A, B, C, D).

Wpisz literę w każdą kratkę.

Uwaga! Jeden nagłówek został podany dodatkowo i nie pasuje do żadnej części tekstu.

- A. Attractions
- B. Climate
- C. Culture
- D. Journey

COME TO NEW ZEALAND

1.	
----	--

It takes about 24 hours to fly from London to Auckland, New Zealand's biggest city. There are no direct flights. The time difference is twelve hours. If you leave London on Friday evening, you arrive in New Zealand on Sunday morning.

2.	
----	--

The warmest months are January and February, and July is the coldest. Winter starts in early June and lasts until early October. It is never very cold, but it can be wet, and the weather can change suddenly. From December to February the days are long and sunny.

3.	
----	--

New Zealand is so beautiful – with its long beaches, high mountains and wild rainforest. You can go sightseeing by boat, hot air balloon or on foot. Visitors can watch penguins or go swimming with dolphins.

Zadanie 12. (3 pkt)

Przeczytaj tekst.

Wybierz właściwą odpowiedź.

Otocz kółkiem jedną dobrą odpowiedź: A, B albo C.

A LONDON TAXI DRIVER



Peter Stevens started working as a London taxi driver over 35 years ago. The big city looked different then and many places have changed a lot since then. Also, the traffic was not as heavy as it is today. There were fewer cars and

it was easier to move around the city. The job is harder now, but Peter says he still loves it, because he never gets bored.

He enjoys driving around London and talking to his passengers. Tourists often ask him about different attractions in London or recommendations for best restaurants. He's always glad to help. But he has one rule: he never talks about politics or the Royal Family. Passengers are often surprised because he always knows how to get to the right address, but he never uses GPS! For Peter that's easy. When he decided to become a taxi driver, he had to pass a very difficult exam. It took him a lot of time to prepare for it because he had to learn where each street is located in London.

However, there is one thing he doesn't like so much. London at night is not a very safe place, so Peter feels a bit worried when he has to work late. And although he can earn more money at night, and a lot of people need taxis then, he prefers to drive during the day.

1. Thirty-five years ago Peter Stevens
 - A. didn't work in London.
 - B. had the same job as today.
 - C. changed his job because he was bored.

2. When Peter drives his taxi, he often
 - A. has to use GPS to get to places.
 - B. tells stories about the Royal Family.
 - C. gives passengers advice about where to eat.

3. Peter doesn't like to work at night because
 - A. it is less safe.
 - B. he gets less money.
 - C. there are not many passengers.

Zadanie 13. (5 pkt)

Obejrzyj ilustrację.



Przeczytaj opis ilustracji.

Uzupełnij opis brakującymi wyrazami, tak aby był on poprawny i zgodny z ilustracją.

Wpisz literę A albo B w każdą kratkę.

1. two people with a dog in the picture. They are 2. in

a forest. They are both wearing jackets and the woman has a long

3. around her neck. They look 4. . Probably it is autumn

because there are a lot of 5. on the ground.

1. A. It is B. There are

2. A. sitting B. walking

3. A. scarf B. hat

4. A. relaxed B. worried

5. A. flowers B. leaves

Zadanie 14. (5 pkt)

Co przedstawiają obrazki?

Wpisz w kratki brakujące litery.

1.



w						w
---	--	--	--	--	--	---

2.

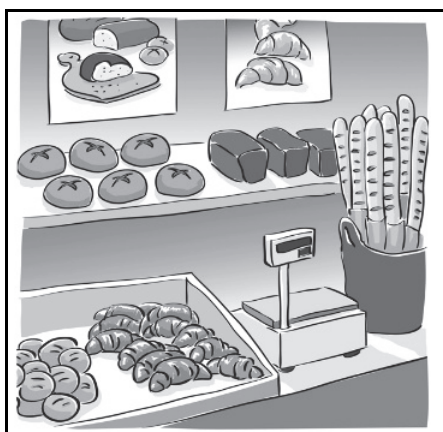

b						y
---	--	--	--	--	--	---

3.



s							n
---	--	--	--	--	--	--	---

4.

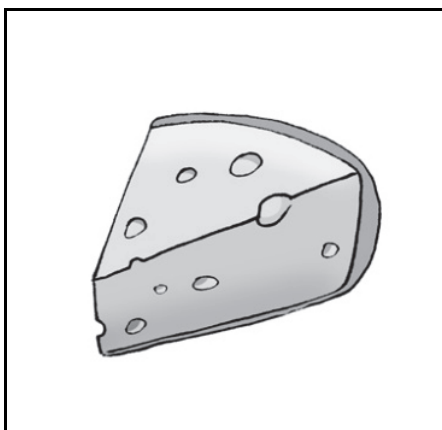

c					e
---	--	--	--	--	---

5.



p			c		
---	--	--	---	--	--

Zadanie 15. (10 pkt)

Opisz ilustrację, odpowiadając na podane pytania pełnymi zdaniami w języku angielskim.

W pytaniu 5. nie musisz udzielać prawdziwej odpowiedzi – możesz ją wymyślić.



1. Who is the woman in the photo?

2. Where are the children?

3. What is the woman wearing?

4. Why do the children have their hands up?

5. What is your favourite subject? Why?

Zadanie 16. znajduje się na 28. stronie.

Zadanie 16. (3 pkt)

Wpisz we właściwej formie wyraz podany w nawiasie.

1. My brother (get) _____ a new watch for his last birthday.
2. Julie looked after (Robert) _____ dog when he was on holiday.
3. How many (day) _____ are you going to spend in London?

